

Chaves de Emergência Z3Z 500-22Y - 186452

Z3Z 500-22Y



- Construídas de acordo com a ABNT NBR 13759-2 com referência a EN 292-2 (parada de emergência para máquinas) e ABNT NBR 60947-5-1;
- Chaveamento por micro switch
- Detecção de tração e ruptura do cabo;
- 2 entradas de cabos M20 (padrão) ou sob consulta
- Baixa força de acionamento
- Comprimento máx. do cabo 2 x 100m
- Desbloqueio por meio de anel de tração

Dados técnicos

Norma:	ABNT NBR IEC 60947-5-1/ ISO 13850 / ABNT NBR 13759
Invólucro:	Alumínio SAE 306 Coquilhado/ Pintura cor Laranja(Padrão) ou sob consulta
Material dos contatos:	Prata
Grau de proteção:	IP 65 conforme ABNT NBR IEC 60529
Tipos de contatos:	2 NA / 2 NF (padrão) ou sob consulta
Sistema dos contatos:	Pontes de contatos independentes e isoladas com interrupção dupla
Características de Segurança:	Ação rápida, contato NF com ruptura positiva.
Tipos de ligação:	Parafusos, seção máxima do contato 2.5 mm ²
Tensão de impulso U _{imp} :	6 kV
Tensão de isolamento U _i :	500 V
Categoria de aplicação:	AC-15
Corrente/Tensão operação I _e /U _e :	4 A / 230 VAC; 2.5 A / 400VAC; 1 A / 500 VAC
Resistência a Curto circuito:	10A (com retardo); 16A (sem retardo); 6A (com retardo) como chave de posicionamento com ruptura positiva
Temperatura operacional:	- 30 °C ... + 80 °C
Vida mecânica:	50.000 manobras
Certificação:	TÜV Rheinland

Variedade de contato

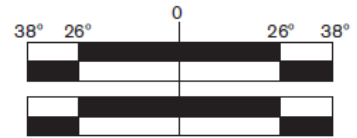

2NA/2NF com ruptura positiva

Código :

Dimensões (mm)

Caracteres do código

Significado

Z	Contato por ação rápida
3Z	Tipo de alavanca
500	Modelo do invólucro
22	2NA+2NF
Y	Grau de proteção IP65

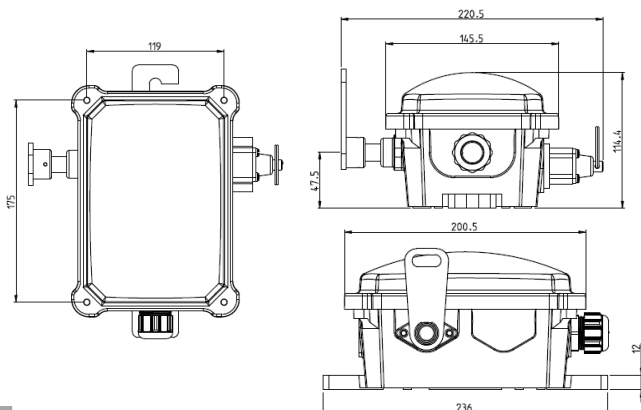

Exemplo de montagem

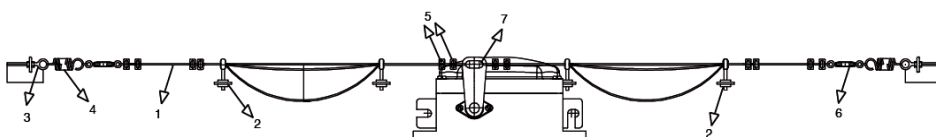

Acessórios:

1. Cabo de aço com revestimento de PVC vermelho ø 5 mm
2. Parafuso olhal
3. Parafuso olhal
4. Mola
5. Grampo
6. Esticador
7. Sapatinho

Acessórios

Cabo



Parafuso Olhal



Esticador



Mola

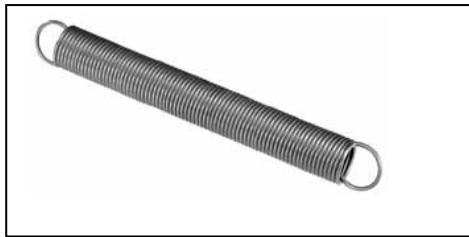

Grampo

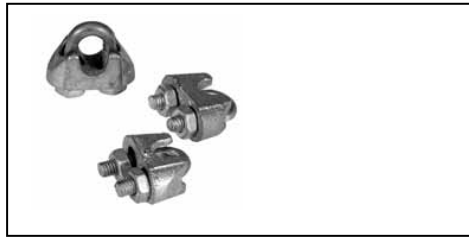

Sapatilha

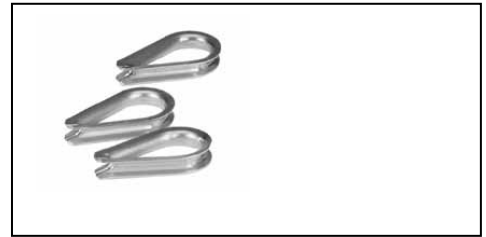

Kit de Montagem



Tensionador S900



Indicador Luminoso

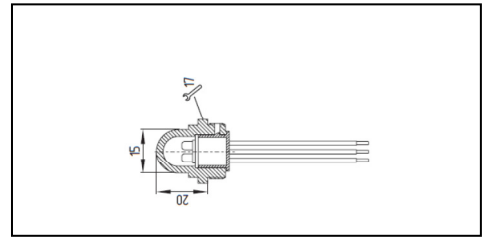

Código dos Acessórios

Cabo de Aço Revestido em PVC Ø 5 mm	780041	Kit de Montagem 10 mts c/ mola	1715240010
Parafuso Olhal M10 x 40	502154	Kit de Montagem 20 mts c/ mola	1715240020
Esticador	523024	Kit de Montagem 25 mts c/ mola	1715240025
Mola	510068	Kit de Montagem 30 mts c/ mola	1715240030
Grampo	510068	Kit de Montagem 40 mts c/ mola	1715240040
Sapatilha	572007	Kit de Montagem 50 mts c/ mola	1715240050
Tensionador S 900	52330601	Kit de Montagem 60 mts c/ mola	1715240060
Indicador Luminoso	sob consulta	Kit de Montagem 80 mts c/ mola	1715240080
		Kit de Montagem 100 mts c/ mola	1715240100